

PAYAN

— AMÉNAGEMENT —

Depuis 1973

resah 

**DOCUMENTS COMMERCIAUX
NUMERO DE MARCHE : 2022-036 LOT 2**

SOMMAIRE

1. **BUREAUX**
AXEL P.3
LUTZ P.9
2. **CHAISES & FAUTEUILS**
OSCAR P.13
OPUS P. 15
CARRICK P.16
TOM P.17
3. **PRODUITS ACOUSTIQUES**
SOLANGE P.19 CHATBOX
P. 25
4. **CANAPE**
MARGOT P. 29
5. **BALLON D'ASSISE**
ERGO BALL P. 35



Axel

LE BUREAU QUI VOUS VEUT DU BIEN

Axel participe directement à la lutte contre la sédentarité en permettant à son utilisateur d'alterner les positions de travail entre assis ou debout.





Avec système motorisé ou manivelle, pour bureau individuel ou partagé, pour espaces collaboratifs ou réunions; AXEL contribue à améliorer la santé de vos collaborateurs.



2 types de réglages



Manivelle

Rétractable
sous le plateau
H. 71,5 à 115,5 cm



Motorisé

Avec boîtier de commande
4 mémoires de positions
H. 65 à 130 cm



Complet & ergonomique



.....

Performant

Double motorisation
soit 1 moteur par pied

.....

Sécurisant

Système anti-collision intégré
(pour la version motorisée)

.....

Optimisé

1 seule structure
réglable pour plateaux
de 120 à 180 cm

.....

Electrification facilitée

Goulotte intégrée entre
les 2 piètements
(uniquement pour
structure partagée)

[o] Options



Roulettes

Avec frein ø 40 mm
(Tous types de sol)



Montée de câbles

Pour structure partagée





Composer AXEL



Travailler

.....



Se réunir

.....



Synoptique

Bureaux individuels

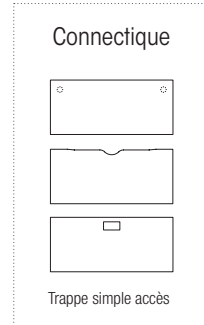
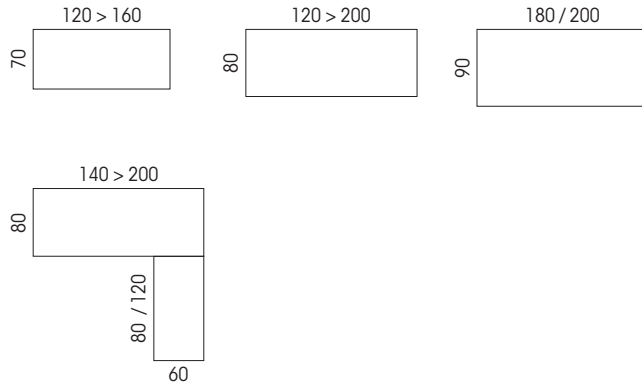

Bureaux structure partagée

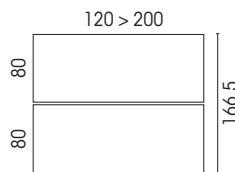

Panneaux écrans

Pour bureaux structure partagée

Tissu acoustique

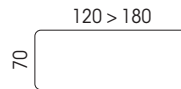

Tissu

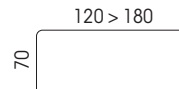

Pour les bureaux individuels cf. panneaux écrans p. 116

Tables de réunion

(uniquement motorisées)

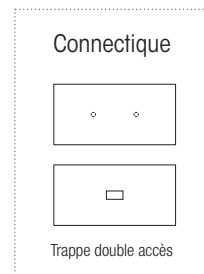
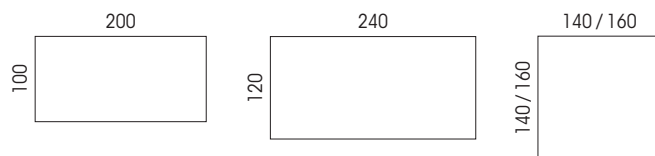

Nuancier

Mélamine

Plateaux ép. 25 mm



MG

N5



MA

R2



R1

R3

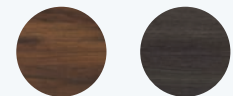

N6

M9



MK

Mélamine noir velours

Métal

Piètements



SO

Z4



SG

Tissu

Écrans



Cat. A
BONDÁI



Cat. B
**STEP
STEP MÉLANGE
CHILI**



Cat. D
FENICE



Lutz

LE POSTE ASSIS-DEBOUT ACCESSIBLE

Une offre de bureaux individuels avec système motorisé qui allie confort de l'utilisateur et design épuré.





Une offre simple et qualitative à prix économique.



□ Synoptique

Ép. 19 mm

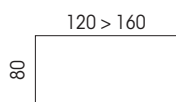

Connectique

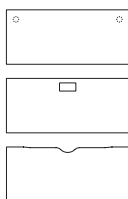

Ép. 25 mm

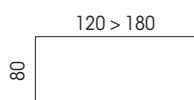

□ Réglage



Motorisé

Avec boîtier de commande
4 mémoires de positions
H. 71,5 à 117,5 cm



Economique & ergonomique



Electrification variée
obturbateurs, échancrure
ou trappe

Optimisé
1 seule structure
réglable pour plateaux
L. 120 à 180 cm

Choix des plateaux
ép. 19 mm ou 25 mm

Nuancier

Mélamine

Plateaux ép. 19 mm* ou
25 mm



MG



N5



MA



R2



RI



R3



N6



M9



MK
Mélamine
noir velours

* Les plateaux
ép. 19 mm sont
disponibles avec
les finitions RI et MG
uniquement

Métal

Piètement



SO



Z4



SG

Options



Roulettes discrètes

Avec frein \varnothing 40 mm
(tous types de sols)



Vertèbre extensible



Oscar

[o] 2 types de dossiers



◀
Dossier tissu



◀
Dossier résille

Fabriqué
en France



Pour dossier tapissé et
résille hors piètement SQ



Le design & le confort à prix accessible

Posture haute
Version dessinateur



Population nomade ou sédentaire

Mécanisme autorégulé
ou personnalisable

Confort ferme

Assise moulée
ép. 50 mm

Confort du dos

- Dossier tissu réglable en hauteur (+ 7 cm)
- Dossier résille avec soutien lombaire (+ 6 cm)

[o] Zooms



Accoudoirs 1D ou 4D
Manchette soft touch



Soutien lombaire réglable
Intégré au dossier résille (+6 cm)

Nuancier

Tissu

Assise et dossier



Cat. A
BONDAÏ



Cat. B
**STEP
STEP MELANGE
CHILI**



Cat. C
SECRET

Polypropylène

Dossier



Noir



Blanc

Résille

Dossier



IW
Noir

Nylon/Aluminium

Piètement



SV
Noir



SQ
Chromé

Mécanismes

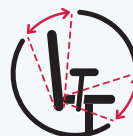

Synchrone

- Autorégulé
- Confort
- Ergonomique avec translation d'assise

Opus

+ Un classique ultra personnalisable



Confort de la nuque

Tête RH inclinable (40°)
et ajustable (+6 cm)



Confort du dos

- Réglage en hauteur (dossier tissu et résille + 6 cm)
- Soutien lombaire optionnel pour (dossier résille uniquement +11 cm)

Confort de l'assise

Une assise large et confortable (51 cm)

Version "Ergo +" pour plus de confort

- Assise négative
- Accoudoirs chromés pivotants à 360°
- Amplitudes de réglages de l'assise plus importantes

Nuancier

Tissu

Assise et dossier



Cat. A
BONDAl



Cat. B
STEP / STEP
MÉLANGE / CHILI



Cat. C
SECRET



Cat. E
CUIR

Résille

Dossier



IZ

Nylon / Aluminium

Piètement



SV
Noir



SQ
Chromé

Mécanismes



- Synchrone
- Confort
 - Ergonomique et Ergo + avec translation d'assise

Fabriqué
en France



Hors accoudoirs

Carrick ^{SIEGE} 3x8



CARRICK est un siège conçu pour les postes de travail à usage intensif comme :



Les salles de contrôle, les postes de surveillance, les centres d'appels, les postes de police ...



Tom

VARIER LES POSTURES DE MANIÈRE LUDIQUE !

TOM est une assise ludique adaptée aux assises temporaires, par exemple pour attendre, téléphoner, prendre un café ou pour les réunions informelles courtes. Il est aussi idéal pour un moment de repos dans le cadre d'un travail debout.





Active & Ludique



Nuancier

Tissu Assise



Cat. A
BONDAÏ



Cat. B
**STEP
STEP MÉLANGÉ
CHILI**



Cat. C
SECRET

Nylon Piétement



SG



ZY

Assise active

Système de balancier pour éviter une posture statique et solliciter le bas du corps

Pratique

Il se déplace facilement de pièce en pièce

Debout ou semi-debout

Assise réglable en hauteur (de 53 à 76 cm)

Assise pivotante à 360°



Solange

A CHACUN SON ESPACE

Caractérisées par des lignes douces, SOLANGE transforme avec élégance les espaces partagés en espaces privés propices à la concentration.



Son ingénieux système de liaison, sans outil, permet de combiner plusieurs écrans ou cloisons entre eux. Ainsi les espaces se reconfigurent à l'envi.



Astucieux et acoustique

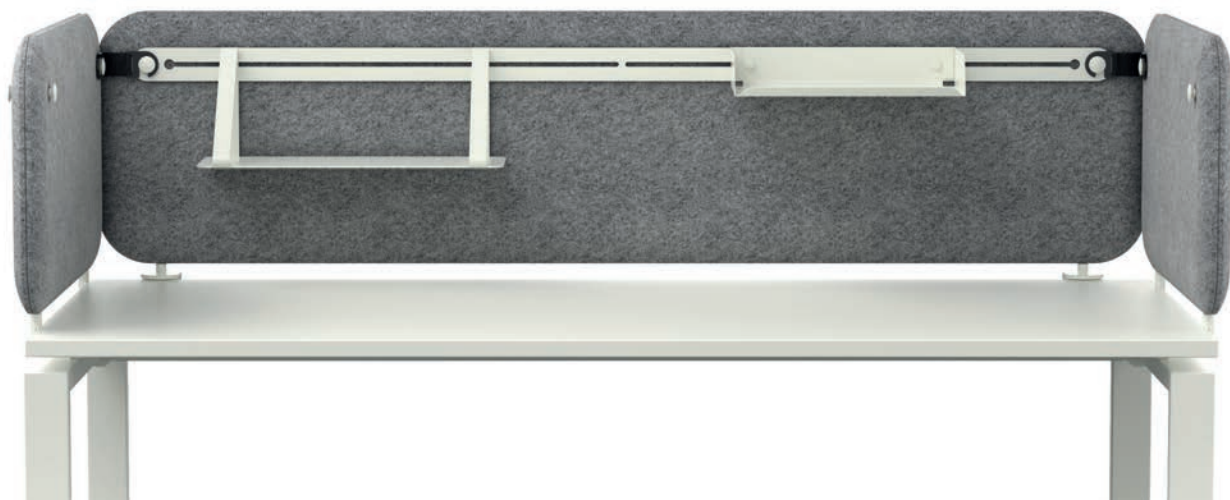

Un écran pour chaque usage

Version frontale ou latérale.
A poser ou à fixer

Pratique

Accessoires facilement repositionnables

Acoustique*

Environ 50 % des nuisances sonores absorbées

Recyclé

Âme en carton alvéolaire fabriqué à partir de fibres 100% recyclées recouvert d'une mousse de fibres polyester écologiques

Compatible avec des plateaux ép. 19 à 30 mm

Zooms



↳ Boutons

Esthétiques et fonctionnels, pour intégration d'un rail porte-accessoires



↳ Version à poser

L'écran se pose et se dépose à volonté grâce au jeu de pieds

* Source : Laboratoire CEDIA



Montage & démontage sans outils



Douceur des angles

Pour un style contemporain



Astucieux

Un seul kit de liaison pour relier 2, 3 ou 4 cloisons, sans outils



Fixe ou mobile

(Roulettes tous types de sols)

[] Options



◀ Kit de liaison

Pour relier cloisons ou panneaux écran



◀ Tableau écritoire

Avec plumier
Se pose sur les cloisons



Composer SOLANGE



Libérer sa surface de travail

Des accessoires pour personnaliser l'espace de chaque collaborateur



La version panneau écran H. 70 sert aussi de voile de courtoisie

Synoptique

Paneaux écrans

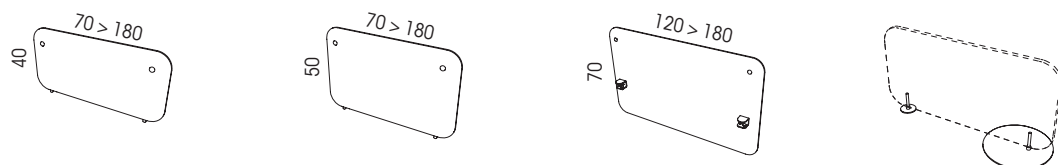

Pincés de fixation - Compatibles avec plateaux ép. 19 à 30 mm

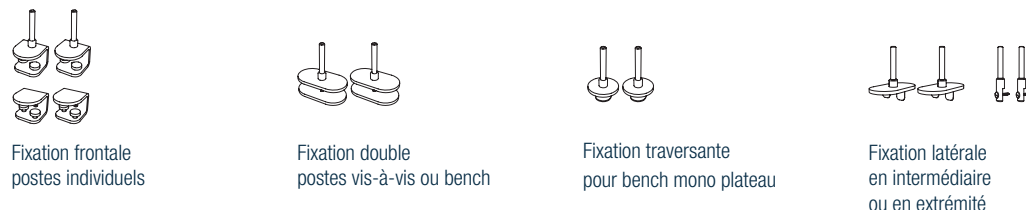

Rails et accessoires écrans

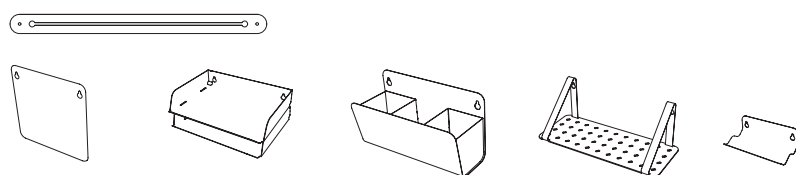

Cloisons

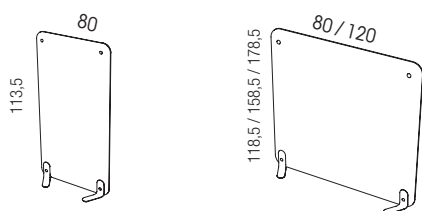

Accessoire cloisons



Tableau écritoire blanc avec plumier et pincés métal

Kit de liaison écrans et cloisons



Pieds pour cloisons : fixes (configurations cloisons seules ou multiples) ou sur roulettes



Séparer l'espace

En ligne ou en angle, fixe ou mobile, reconfigurez votre espace à volonté

Nuancier

Tissu

Ecrans et cloisons ép. 47 mm



Cat. A
BONDÁI



Cat. B
STEP
STEP MÉLANGE
CHILI



Cat. D
FENICE

Métal

Pincés, pieds, rails, accessoires



SO



SA



SC



SG



Chatbox

PLUS QU'UNE CABINE...UN CONCENTRÉ D'EFFICACITÉ !

CHATBOX est l'alternative aux salles de réunions classiques. Positionnées au cœur de l'espace collectif, peu encombrantes, ces cabines offrent aux collaborateurs un îlot confidentiel pour se concentrer, se réunir ou simplement téléphoner sans déranger les autres. Une solution innovante pour des espaces collectifs optimisés, plus sereins et productifs.





Acoustique & Connectée

Ventilation efficace et silencieuse

Du plafond vers le sol



Porte réversible

Ouverture droite ou gauche (à choisir à l'installation)
Fermeture magnétique



Connectée

Électrification intégrée
(prise de courant fort
+ port USB-A)

Éclairage Led

avec détecteur de présence

Décorative

Panneaux latéraux métalliques
blanc ou noir (fixation aimantée)



Composer Chatbox



TELEPHONER

Ajouter un tabouret TOM pour offrir une assise active, le temps d'un échange téléphonique.



SE CONCENTRER

S'isoler pour mieux se concentrer au sein de l'espace collectif. La version avec pied RH* électrique permet de travailler assis ou debout

Nuancier

Métal

Panneaux latéraux,
Piétement table et
chauffeuse



SO



SG

Tissu

Banquettes



FU

Gris foncé

Synoptique

Cabines

CB1

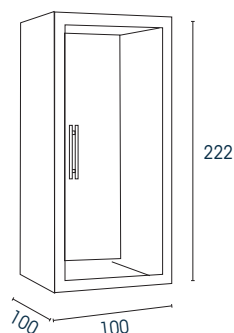

1 Avec tablette

CB2

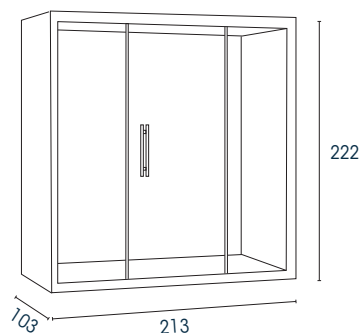

1-4 Nue
Avec table centrale / pied fixe
Avec table latérale / pied RH*
électrique

CB4

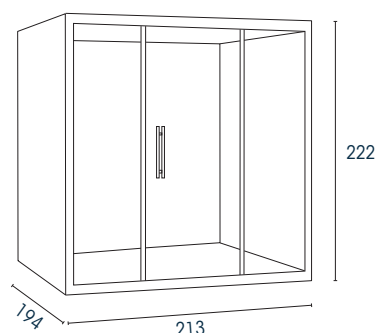

4-6 Nue
Avec table centrale / pied fixe

Options



Banquette 2 places



Table centrale



Support écran



SE REUNIR

A 2, 4 ou 6 personnes, avec connectique intégrée
pour ne pas perdre le fil !



Margot

L'ART DE VIVRE À LA FRANÇAISE

MARGOT habille avec raffinement les espaces. Son élégance tient à l'équilibre audacieux de ses formes, au contraste créé par l'association d'une assise moelleuse avec un piètement aux lignes épurées.

Fabriqué
en France

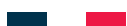



Un style distinctif qui n'oublie pas d'être fonctionnel. Les assises disposent d'un accès direct à la connectique. Multusage, elles s'adaptent autant aux espaces d'accueil, qu'aux zones informelles des espaces de travail.



↳ **Électrification des 2 côtés de l'assise**
À droite et à gauche



↳ **Piédement**
Bois ou métal



↳ **Tablette pivotante**
Plateau mélamine ou linoléum



Moderne & distinctive



Multiusage

Haut ou bas dossier, avec ou sans cloison, les assises permettent de varier les usages : fauteuil isolé, zone d'attente, de détente ou de réunion informelle (box de 2 ou 4 personnes)



Connectée

Assises et plateaux équipés de prises avec connexion directe (PC + USB-A)



Détail des finitions

Un passepoil souligne les courbes de l'assise



Composer MARGOT

Exemples de configurations



Se détendre

En version bas dossier

Idéale pour les coins cosy dans un bureau de direction, un espace détente ou d'accueil



Accueillir

Jouer avec les hauteurs

Des versions hautes pour délimiter les espaces ouverts ou les zones de circulation

Synoptique

Fauteuils et Canapés

Bas dossier
Avec ou sans connectique

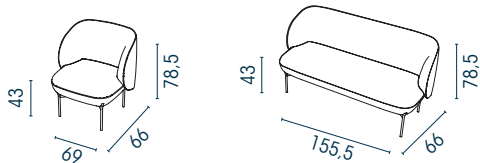

Haut dossier
Avec ou sans connectique

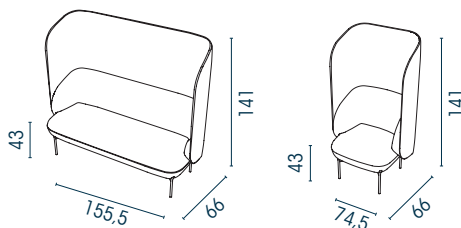

Cloisons avec table

Avec connectique

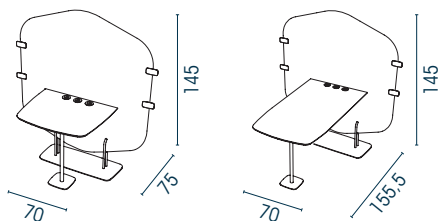

Méridienne

Avec ou sans connectique

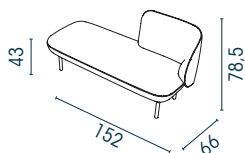

Tables basses

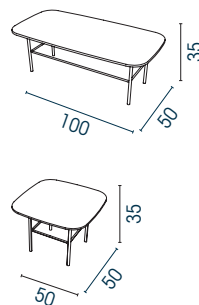

Pouf

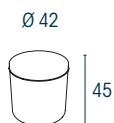

Accessoires

Tablette
écritoire

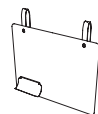

Tête ou
coussin tissu



Tablette
pivotante



Kit
d'électrification



Nuancier

Tissu

Assise et dossier



Cat. B
STEP
STEP MÉLANGE
CHILI



Cat. C
SECRET



Cat. D
FENICE
VOGUE

Métal

Piètement, tables



SO



SG



ZO

Structuré



SC

Métal / Bois

Piètement des assises



ZOMS



SUMS



ZPMS

Linoleum

Plateaux ép. 20,6 mm



LU

Se concentrer

En version haut dossier

Un fauteuil 1 place pour s'isoler
ou travailler

Se réunir

À 2 ou 4 personnes

Au sein d'un espace ouvert



ERGOBALL

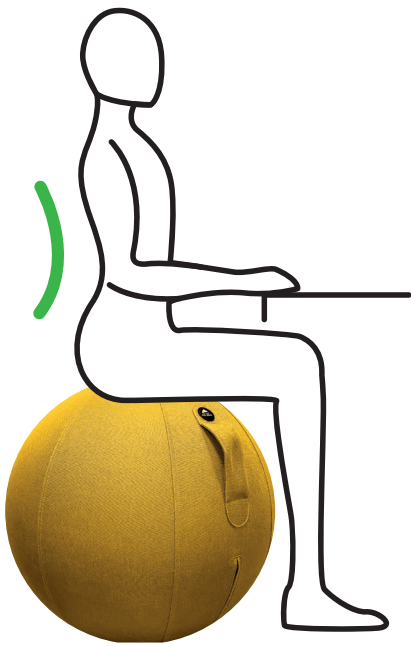

ERGONOMIQUE

Notre ERGOBALL permet d'adopter une posture de travail ergonomique réduisant considérablement les troubles musculosquelettiques (TMS). Ainsi, les micro-mouvements effectués permettent de renforcer les muscles profonds du dos et de la ceinture abdominale. Aussi, la posture que vous adopterez sur notre ballon d'assise permettra une meilleure circulation du sang.

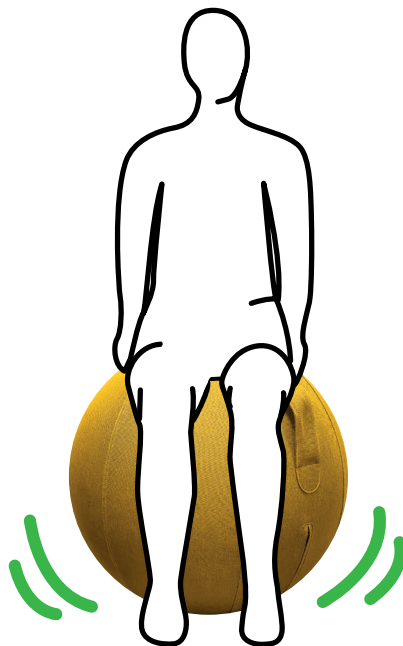

EQUILIBRE

L'ERGOBALL vous permettra de travailler votre équilibre. L'instabilité du ballon oblige le corps à compenser en se tenant bien droit, pieds posés à plat. Recommandé par les professionnels de la santé, il sera parfait pour s'asseoir avec un bureau à hauteur variable dit assis / debout.



TONUS

Véritable alternative aux chaises traditionnelles, l'ERGOBALL développée par ALBA vous permettra d'avoir une assise dynamique et de pratiquer une activité physique tout en douceur. Une utilisation régulière vont apporter un tonus et un bien-être pour des journées de travail plus efficaces et

PRATIQUE

Grâce à sa poignée de transport intégrée et avec un poids de moins de 2kg, vous pourrez emmener facilement votre ballon où vous voulez. Au bureau comme à la maison déplacez-vous avec votre ERGOBALL.

Pour l'entretien, rien de plus simple, L'ERGOBALL avec sa fermeture éclair intégrée, est déhoussable et lavable en machine (30°).

Notre ballon doté de la fonction Tumbler est équipé d'un passepoil permettant au ballon de se stabiliser tout seul lorsque personne ne l'utilise.



MATIÈRE

Joli et résistant le duo gagnant.

Les housses de revêtements de nos ballons ont été choisies afin de vous apporter un maximum de confort et donner un style unique à vos espaces de vie/travail. Élégantes et robustes, elles permettent de résister aux frottements sans dégrader le produit dans le temps.

Dotées de doubles coutures, elles garantissent une tenue parfaite sans risque de déchirement lorsque le ballon est gonflé à son maximum et qu'une personne exerce une pression dessus.

Notre ballon gonflable résistant en PVC sans phtalates d'une épaisseur de 1200 microns vous permettra d'utiliser l'ERGOBALL sans avoir besoin de le regonfler régulièrement. Normé anti-éclatement (Normes EN71-3), il supporte un poids maximal de 120kg.

